



Open, Close, Live



PER CHI NON SI
ACCONTENTA,
PER CHI CERCA
GRANDI SPAZI
SENZA CONFINI,
PER CHI VA OLTRE.

IMAGO⁺

PIÙ DI UN SERRAMENTO



IMAGO⁺

LA CREATIVITÀ VOLA OLTRE I CONFINI

Profilo ancora più sottile, maggior spazio alla luce.
la ferramenta xc s-line permette di realizzare ante grandi e pesanti fino
a **400 kg** con profili minimali: il telaio dell'anta è stato ridotto a **50 mm**.



IMAGO⁺

IMAGO+ è un invito ad andare oltre, a superare gli spazi che già conosci. Ambienti interni ed aree esterne dialogano tra di loro fino a fondersi. I profili quasi spariscono, IMAGO+ significa maggiore libertà di progettazione, ancora più soluzioni.

DESIGN



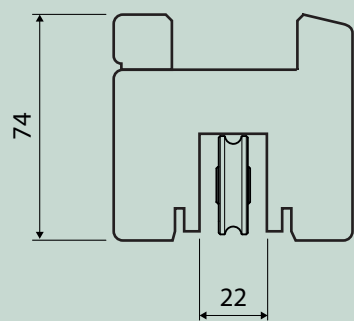

PROFILO PIÙ SOTTILE E ANTE PIÙ PESANTI

I nuovi carrelli XC S-Line permettono di realizzare ante grandi e pesanti con profili ridotti.

Prestazioni incredibili guidano un design minimale: 400 kg di portata, una sezione inferiore ridotta a soli 74 mm e il massimo del comfort grazie all'eccezionale scorrevolezza dell'anta.

PROFILO ANCORA PIÙ SOTTILE

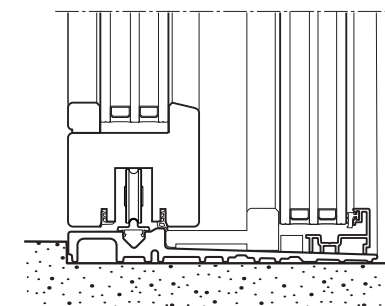
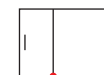
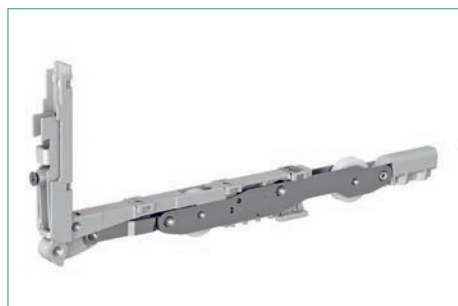

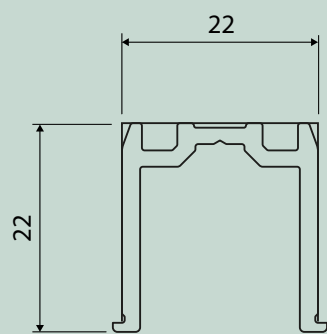

DESIGN MINIMALE

Quando il serramento diventa un elemento di arredo anche il dettaglio più piccolo diventa fondamentale: nessuna sporgenza è visibile.

La guida è completamente incassata nel traverso superiore del telaio, contiene al suo interno il fincorsa e diventa l'alloggiamento per il sistema di frenata di sicurezza Auto Brake.

IL PARTICOLARE CHE VALORIZZA IL SERRAMENTO

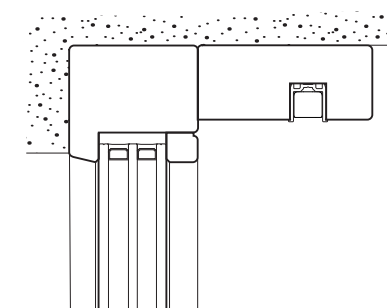
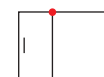

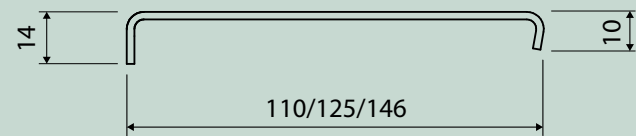

ZERO BARRIERE, IL MASSIMO DEL DESIGN

La copertura della soglia permette una posa
complanare tra interno casa ed esterno.
Zero barriere alla pedonabilità, con una
marcia in più al design.

COMPLANARITÀ DELLA PAVIMENTAZIONE

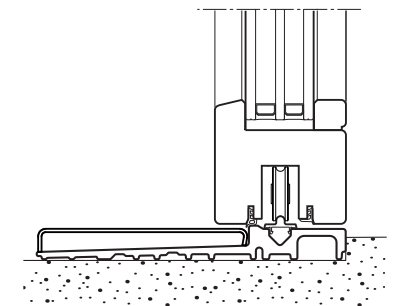
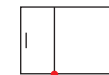

L'ESSENZIALE CURATO NEI DETTAGLI

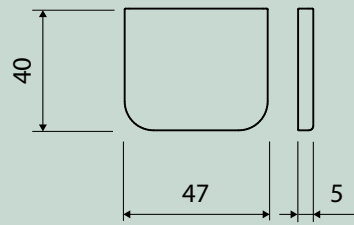

SOLO LEGNO E IMMAGINE: LA FERRAMENTA SCOMPARE NEL TELAIO

Tutti gli elementi funzionali sono quasi invisibili, nessuna vite rimane a vista. Scompare anche il paracolpi che è integrato nel pattino. I tappi superiore ed inferiore conquistano la stessa estetica pulita ed essenziale.

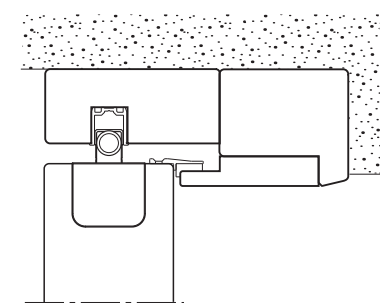
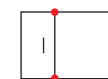

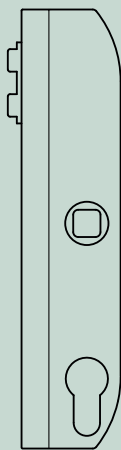

PROFILO ANTA LATO SERRATURA CON INGOMBRO RIDOTTO

Grazie ad un gioco di lavorazioni della parte legno, il montante anta lato serratura lascia alla vista solo 50 mm.

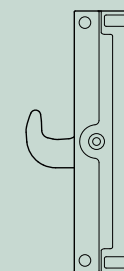

LA SERRATURA A GANCI, SICURA DAVVERO!

Il movimento in chiusura e la forma del gancio impediscono di scardinare l'anta per sollevamento. Anche forzando il gancio non è possibile movimentare la ferramenta.

Ad anta aperta il gancio rientra nel profilo senza alcun ingombro. Lato telaio, l'incontro è regolabile e complanare al profilo.

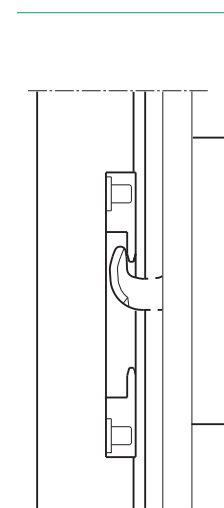
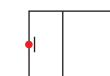
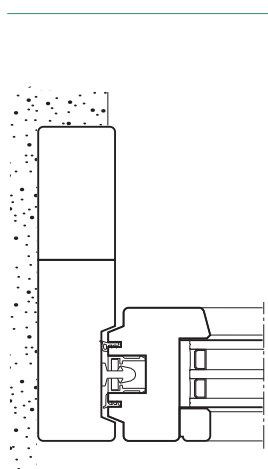



SISTEMA DI POSA CHE NASCONDE IL TELAIO

Grazie ad un nuovo tappo dedicato e ad una posa adeguata, il telaio scompare, sia lato serratura che traverso superiore, come già accade per il vetro fisso.

IMAGO+ è un ulteriore passo avanti verso un'estetica minimale e tutto vetro. Restano solo i traversi dell'anta ad indicare la luce di passaggio.



LA BELLEZZA IN POSA

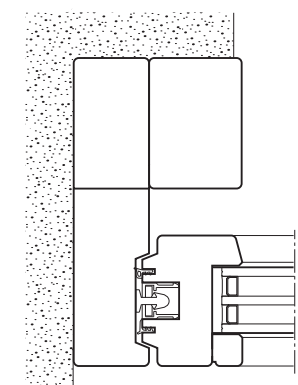
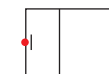
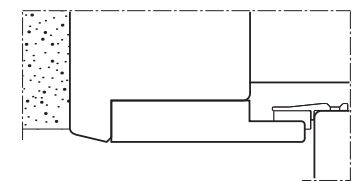
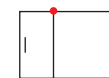

PERFORMANCE



ISOLAMENTO TERMICO E SICUREZZA

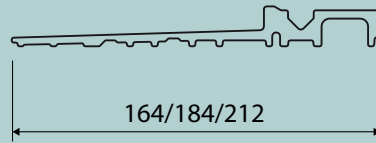

ATTENZIONE ALL'ESTETICA MA CON BASI SOLIDE

Uno spessore massimo di 25 mm annullato da una posa complanare al pavimento.
La soglia Climatech offre il minimo impatto visivo e garantisce incredibili prestazioni termiche grazie all'innovativo materiale composito rinforzato con fibra di vetro.
IMAGO+ è una barriera contro aria, acqua e vento grazie ad una gamma di accessori testati in ogni condizione.

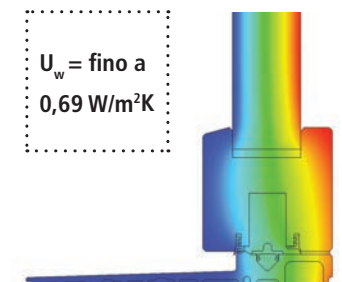
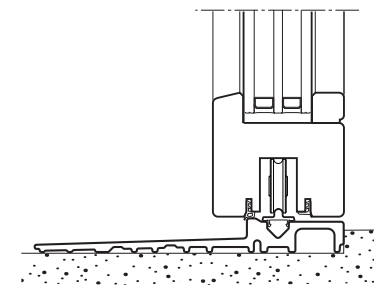
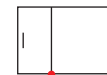

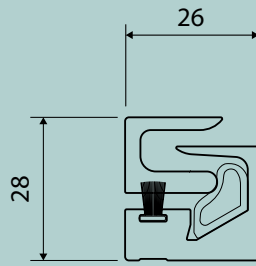

NODO CENTRALE UNI-V MINI

Nel minor spazio le migliori prestazioni: in soli 26 mm abbiamo racchiuso tutte le qualità di Uni-V.

Il nuovo nodo offre ampie tolleranze di lavorazione e asseconda le naturali deformazioni dell'anta: assieme ai tappi terminali, garantisce sempre le prestazioni ad aria, acqua e vento.

Le dimensioni ridotte permettono di racchiuderlo tra due listelli di legno: a serramento chiuso il nodo scompare. Ad anta aperta, le coperture nascondono le viti e garantiscono l'estetica minimale.

INNOVAZIONE ALL'AVANGUARDIA

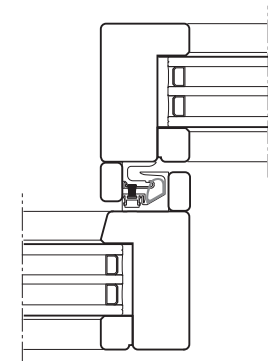
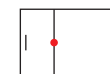

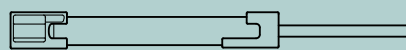

SISTEMA AUTO BRAKE

Il sistema di frenata di sicurezza rallenta dolcemente e ferma il movimento dell'anta prima che essa raggiunga il telaio. Può essere utilizzato contemporaneamente in apertura e chiusura sulla stessa anta. Durante la normale movimentazione manuale, invece, Auto Brake è quasi impercettibile garantendo così il massimo comfort.

SICUREZZA E COMFORT

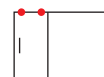
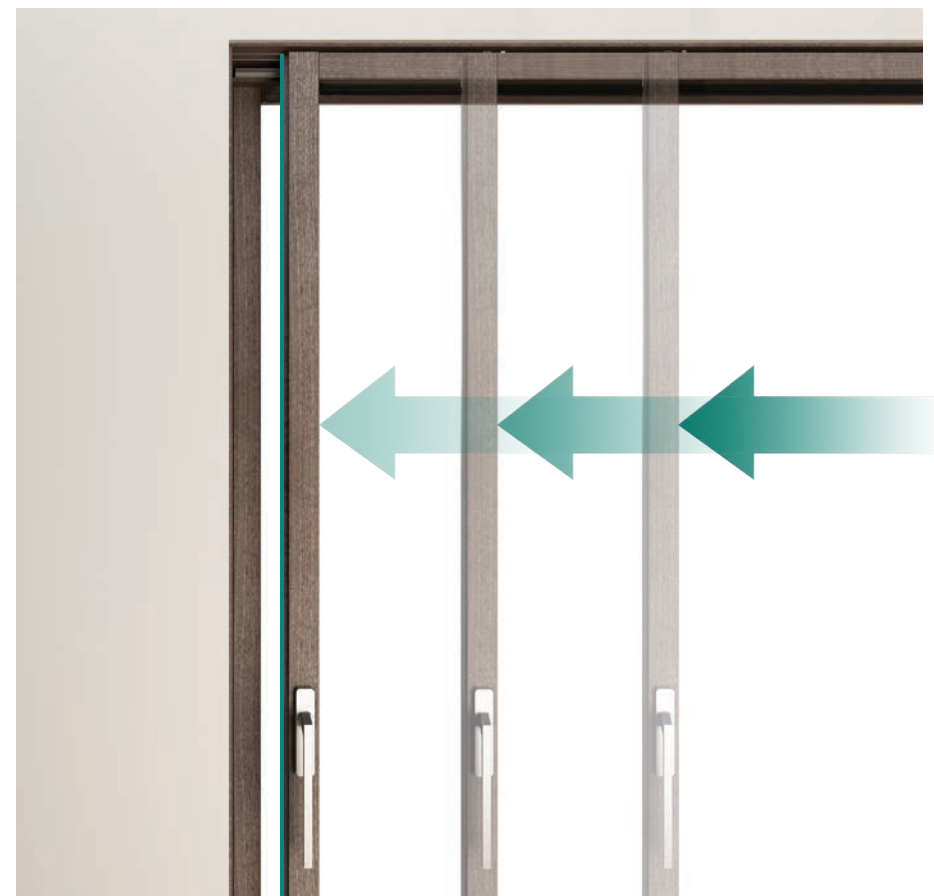

Auto Brake per movimento in chiusura.



Auto Brake per movimento in apertura.

IMAGO⁺

- 🎯 100% legno
- 🏠 100% risparmio energetico
- 🇮🇹 100% made in Italy



IMAGO⁺
PIÙ DI UN SERRAMENTO



Open, Close, Live

Alban Giacomo spa
Via A. De Gasperi, 75
36060 Romano d'Ezzelino (VI) Italy
+39 0424 832 832
www.agb.it - info@agb.it

MADE IN ITALY

